

Produktbeschreibung

Der ilmo 50 WT ist ein Antrieb, der nicht eingestellt wird : Er braucht nur angeschlossen zu werden und kann dann ohne besondere Einstellung in Betrieb genommen werden.

Der ilmo 50 WT-Antrieb ist zum Betrieb von Rollläden mit festen Wellenbindern und Stopperrn ausgelegt, die entsprechend den Anwendungsbedingungen ausgewählt werden.

Der ilmo 50 WT-Antrieb kann rechts oder links montiert werden. Er wird von einer Bedieneinheit des Typs Umkehrschalter mit fester oder Durchgangsposition angesteuert.

Sicherheit

Allgemeines

- Dieses Somfy-Produkt muss von einer fachlich qualifizierten Person installiert werden, für die diese Anleitung bestimmt ist.
- Vor der Montage muss die Kompatibilität dieses Produktes mit den entsprechenden RTS Antrieben and externen Funkempfängern geprüft werden.
- Diese Anleitung beschreibt die Installation, die Inbetriebnahme und die Bedienung dieses Produkts.
- Das Fachpersonal muss außerdem alle im Installationsland geltenden Normen und Gesetze befolgen, und seine Kunden über die Bedienungs- und Wartungsbedingungen des Produkts informieren.
- Jede Verwendung, die nicht dem von Somfy bestimmten Anwendungsbereich entspricht, gilt als nicht bestimmungsgemäß. Im Falle einer nicht bestimmungsgemäßen Verwendung, wie auch bei Nicht-Befolgung der Hinweise in dieser Anleitung, verfällt die Verantwortung und die Gewährleistungspflicht von Somfy.

Allgemeine Sicherheitshinweise

Die zu beachtenden Sicherheitshinweise sind, neben den Bedienungshinweisen, in dieser Anleitung sowie im beigefügten Dokument "Sicherheitshinweise" enthalten.

Den Antrieb nie in eine Flüssigkeit eintauchen!



Den Antrieb nie fallen lassen!



Nie auf den Antrieb schlagen!



Den Antrieb nie anbohren!



Das Versorgungskabel immer mit einer Schlaufe verlegen, so dass kein Wasser an ihm entlang laufen und in den Antrieb eindringen kann!

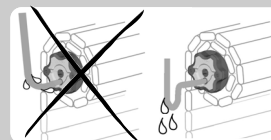

Anwendungsbedingungen

- Prüfen Sie die Widerstandsfähigkeit des Rollladens und seiner Anbauteile. Der Rollladen muss mit den nachfolgend genannten Anbauteilen ausgestattet sein:
 - am Endstab verschraubte Stopper, oder innenliegende Stopper oder L-Profileschiene (siehe "a"),
 - Feste Wellenbinder, welche die erste Lamelle des Behangs mit der Rollladenwelle verbinden (siehe "b").
- Sicherstellen, dass der verwendete Antrieb für die Größe des Rollladens geeignet ist, damit der Rollladen und/oder das Somfy-Produkt nicht beschädigt werden.

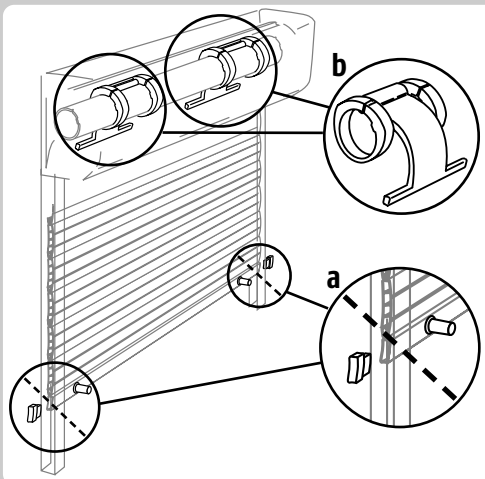

* Für weitere Informationen zur Kompatibilität des Antriebes mit dem Rollladen und dessen Zubehör, wenden Sie sich an den Rollladen-Hersteller oder an Somfy.

Technische Daten

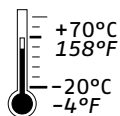

Spannungsversorgung
230 V / 50Hz

Antrieb mit
Kabelanschluss



Installation

Vorbereitung des Antriebs

[1]. Montieren Sie den Adapter (siehe "a") und den Mitnehmer (siehe "b") am Antrieb.

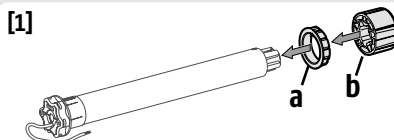

[2]. Messen Sie die Länge (L) zwischen dem Mitnehmer (siehe "b") und dem Motorkopf (siehe "c") aus.

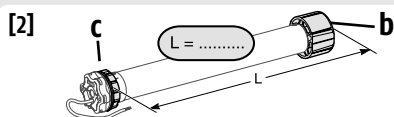

Vorbereitung der Rolladenwelle

[3]. Schneiden Sie die Rolladenwelle bzw. das Rohr auf die gewünschte Länge zu. Entgraten Sie die Kanten und schleifen diese ab.

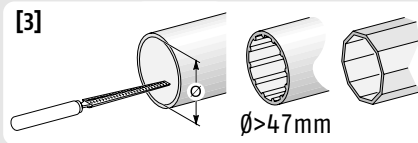

[4]. Schneiden Sie bei glatten Präzisionsrohren eine Kerbe gemäß den auf der Abbildung [4] angegebenen Maßen ein.

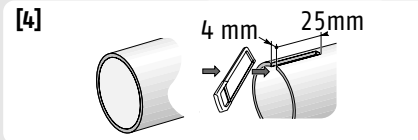

Montage des Antriebs und der Rolladenwelle

[5]. Schieben Sie die Rolladenwelle bzw. das Rohr über den Antrieb. Positionieren Sie bei Präzisionsrohren, die Kerbe am Adapter.

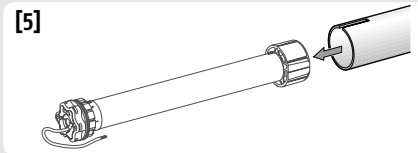

[6]. Befestigen Sie die Rolladenwelle mit 4 Blechschrauben \varnothing 5 mm oder 4 Blindnieten \varnothing 4,8 mm entsprechend dem Maß (L) am Antrieb.

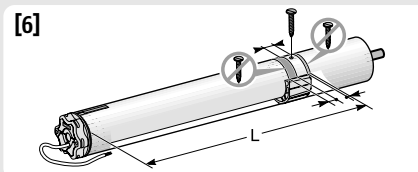

Einbau der Rolladenwelle mit Antrieb

[7]. Setzen Sie die Rolladenwelle mit eingebautem Antrieb an das Gegenlager (siehe "e") ein.

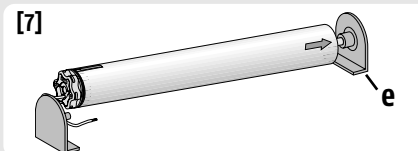

[8]. Setzen Sie den Motorkopf in das Lager (siehe "f") ein. Bringen Sie den Federring (siehe "g") an.

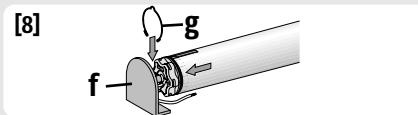

Verkabelung

Die Stromversorgung unterbrechen.

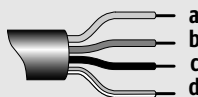

a	Blau	Nullleiter (N)
b	Braun	Phase 1 (L1)
c	Schwarz	Phase 2 (L2)
d	Gelb/Grün	Schutzleiter (\perp)

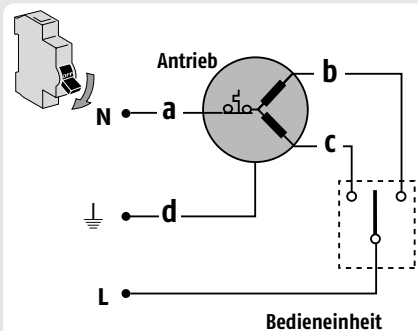

Inbetriebnahme

[1]. Schalten Sie die Stromversorgung wieder ein.

Betätigen Sie die AUF-Taste:

- Wenn der Rollladen hochfährt ist die Verkabelung korrekt und die Inbetriebnahme beendet.
- Wenn der Rollladen nach unten fährt, fahren Sie mit Punkt [2] fort.



[2]. Unterbrechen Sie die Stromversorgung.

Tauschen Sie an der Bedieneinheit die braune mit der schwarzen Kabelader.

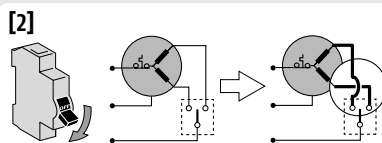

[3]. Schalten Sie die Stromversorgung wieder.

Betätigen Sie die AUF-Taste, um die Drehrichtung erneut zu prüfen.



[4]. Wenn der Motor mehrere Wochen nicht verwendet wird, zwei vollständige Zyklen durchführen.



Bedienung

[1]. Betätigen Sie die AUF-Taste:

Der Rollladen fährt nach oben und hält an der oberen Endlage, ohne dass eine Justierung vorgenommen werden muss.



[2]. Betätigen Sie die AUF-Taste:

Der Rollladen fährt nach unten und hält an der unteren Endlage, ohne dass eine Justierung vorgenommen werden muss.

