

SOMFY-Einsteckantriebe LT 50 NHK- / LT 60 NHK-Kompakt

Vorarbeiten an der Welle

Fertigwellen

Antrieb mit dem zur jeweiligen Fertigwelle passenden Adapter (1) und Mitnehmer (2) paßgenau einschieben.

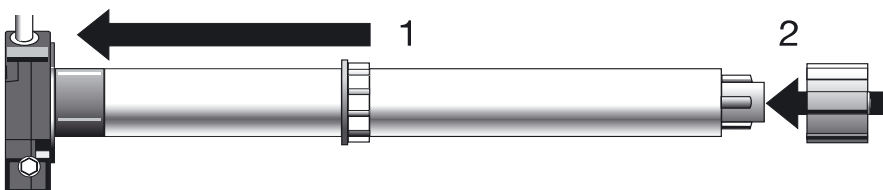

Präzisionsrohre

Welle auf der Antriebsseite ausklinken. Antrieb so in die Welle einschieben, daß der Nocken des Adapters in die Ausklinkung paßt.

LT 50 NHK-Kompakt

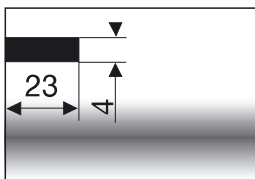

LT 60 NHK-Kompakt

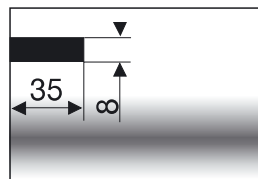

Hinweis:

**Grundsätzlich gilt: Antrieb in die Welle einschieben
- nie einschlagen!**

SOMFY-Einsteckantriebe LT 50 NHK- / LT 60 NHK-Kompakt

Vernieten des Mitnehmers in der Welle bei Präzisionsrohren

Mitnehmer im Abstand L2 von der Antriebsseite viermal vernieten oder verschrauben.

Schrauben, selbstschneidend: 4 Stück 5 x 10 mm
Blindnieten: 4 Stück Ø 5 mm Stahl

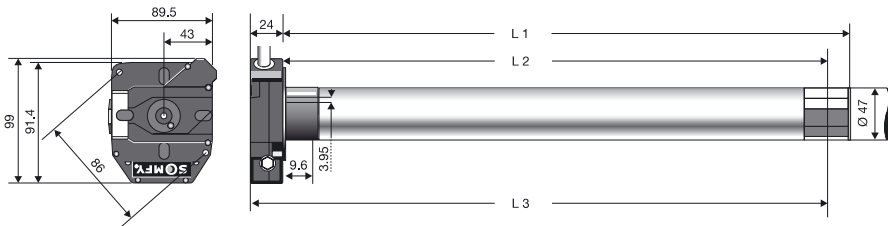



Befestigung der Walzenkapsel

Wir empfehlen zur Sicherheit, die Walzenkapsel mit 3 Blindnieten oder Schrauben zu sichern.

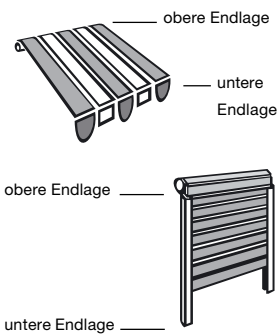
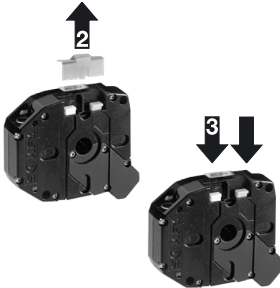
Antriebstyp	L1	L2	L3
LT 50 Jet 8/17 NHK-Kompakt	544 mm	529 mm	557 mm
LT 50 Meteor 20/17 NHK-Kompakt	594 mm	579 mm	607 mm
LT 50 Gemini 25/17 NHK-Kompakt	594 mm	579 mm	607 mm
LT 50 Mariner 40/17 NHK-Kompakt	664 mm	649 mm	677 mm
LT 60 Vega 60/17 NHK-Kompakt	646 mm	630 mm	655 mm
LT 60 Sirius 80/17 NHK-Kompakt	646 mm	630 mm	655 mm
LT 60 Titan 100/17 NHK-Kompakt	681 mm	665 mm	690 mm
LT 60 Taurus 120/17 NHK-Kompakt	681 mm	665 mm	690 mm

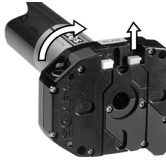
Einstellen der Endlagen	Antrieb farbengleich an SOMFY Einstellkabel anschließen.
<p>1</p>	<p>Es sind die obere und die untere Endlage einzustellen. Unter Endlage versteht man die Position, bei der der Rolladenpanzer oder die Markise automatisch stoppt.</p> 
<p>2</p>	<p>Entfernen Sie zunächst die Abdeckkappe über den Einstellknöpfen (2).</p> <p>Beide Einstelltasten sind seit dem werkseitigen Probelauf gedrückt. Wenn nicht: Beide Einstelltasten drücken, bis sie einrasten (3).</p> 
<p>3</p>	<p>Schalter des Montagekabels in AUF-Richtung schalten. (Für den Fall, daß der Behang sich in AB-Richtung bewegt, das schwarze und braune Anschlußkabel des Antriebs vertauschen).</p>

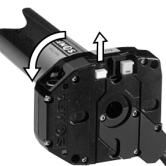
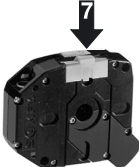
Einstellen der Endlagen	
<p>4</p>	<p>Behang in die gewünschte obere Endlage fahren und je nach Einbausituation die entsprechende Einstelltaste lösen.</p> <div style="display: flex; justify-content: space-around; align-items: center;"> <div style="text-align: center;">  <p>Antrieb links</p> </div> <div style="text-align: center;"> <p>oder</p>  <p>Antrieb rechts</p> </div> </div> <p>in die Welle eingebaut</p>
<p>5</p>	<p>Behang nun in die gewünschte untere Endlage fahren und ebenfalls je nach Einbausituation die entsprechende 2. Einstelltaste lösen.</p> <div style="display: flex; justify-content: space-around; align-items: center;"> <div style="text-align: center;">  <p>Antrieb links</p> </div> <div style="text-align: center;"> <p>oder</p>  <p>Antrieb rechts</p> </div> </div> <p>in die Welle eingebaut</p>
<p>Probetrieb</p>	<p>Den Behang nochmals mit Hilfe des Einstellkabels in die obere und untere Endlage fahren und überprüfen ob der Antrieb entsprechend stoppt.</p>
<p>6</p>	<p>Die Einstellung ist beendet. Abdeckkappe wieder zum Schutz der Einstellknöpfe anbringen (7).</p> <div style="text-align: center;">  </div>

SOMFY-Einsteckantriebe LT 50 NHK- / LT 60 NHK-Kompakt

NHK-Kompakt Einstellhilfen

Durch die NHK-Einstellhilfen wird eine zusätzliche Position zur Betätigung der Einstellknöpfe geschaffen.

Wichtiger Hinweis:

Bei Verwendung der Einstellhilfen kann die Schutzkappe nicht mehr aufgesteckt werden.



Technische Daten

	LT 50 NHK-Kompakt				LT 60 NHK-Kompakt			
	Jet 8/17	Meteor 20/17	Gemini 25/17	Mariner 40/17	Vega 60/12	Sirius 80/12	Titan 100/12	Taurus 120/12
Schutzart	IP 44	IP 44	IP 44	IP 44	IP 44	IP 44	IP 44	IP 44
Nenn-drehmoment	8 Nm	20 Nm	25 Nm	40 Nm	60 Nm	80 Nm	100 Nm	120 Nm
Nenn-drehzahl	17 min ⁻¹	17 min ⁻¹	17 min ⁻¹	17 min ⁻¹	12 min ⁻¹	12 min ⁻¹	12 min ⁻¹	12 min ⁻¹
Nenn-spannung	~230 V	~230 V	~230 V	~230 V	~230 V	~230 V	~230 V	~230 V
Frequenz	50 Hz	50 Hz	50 Hz	50 Hz	50 Hz	50 Hz	50 Hz	50 Hz
Nenn-aufnahme	90 W	160 W	170 W	270 W	280 W	320 W	410 W	450 W
Einschalt-dauer	4 min	4 min	4 min	4 min	4 min	4 min	4 min	4 min
Kap. der End-abschaltung	34 Umdr.	34 Umdr.	34 Umdr.	34 Umdr.	34 Umdr.	34 Umdr.	34 Umdr.	34 Umdr.
Übersetzungs-verhältnis NHK	1/27	1/27	1/27	1/27	1/55	1/55	1/55	1/55

Farbskala für Antriebskabel	
① blau	Mittelleiter N
② schwarz	Phase Drehrichtung 2
③ braun	Phase Drehrichtung 1
④ gelb/grün	Schutzleiter PE,

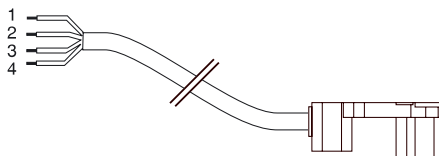

SOMFY-Einsteckantriebe LT 50 NHK/LT 60 NHK

Beschreibung der Antriebe

SOMFY-Einsteckantriebe bestehen aus Einphasenkondensatormotoren mit eingebauten Endschaltern, Bremse und Getriebe. Der eingebaute Kondensator ist kein Anlaufkondensator, sondern ein Betriebskondensator, um für die 2. Wicklung (Hilfswicklung) des Asynchronmotors eine Phasenverschiebung zu erzielen.

Achtung! Wichtige Hinweise



Arbeiten an einem 230V-Netz dürfen nur von einer Elektrofachkraft (lt. VDE 0100) ausgeführt werden. Bitte übergeben Sie die jedem Antrieb separat beigelegten Anschlußvorschriften dem zuständigen Installateur.

SOMFY-Antriebssysteme und die

■ SOMFY-Steuerungs- und Automatikgeräte

sind aufeinander abgestimmte Komponenten. Elektronische oder elektrische Bauteile, die Funktionen von SOMFY-Antrieben ersetzen oder beeinflussen, dürfen nur nach ausdrücklicher Freigabe durch SOMFY eingesetzt werden. Ansonsten übernimmt SOMFY keinerlei Garantie für das Antriebssystem oder daraus entstehende Folgeschäden.

■ Schalter und Schaltungen dürfen keinen gleichzeitigen Auf- und Ab-Befehl ermöglichen

Ein gleichzeitig gegebener Auf- und Ab-Befehl führt zu einem Kurzschluß des Betriebskondensators. Deshalb dürfen nur elektrisch oder mechanisch verriegelte Einzelschalter (**keine Lichtschalter**) verwendet werden.

■ Parallelschaltung von 2 bzw. mehreren Antrieben

Bei gemeinsamem Betrieb von 2 Antrieben mit einem Schalter muß für jeden Antrieb und jede Laufrichtung ein separater Kontakt vorgesehen werden. Die gemeinsame Steuerung mehrerer Antriebe erfordert SOMFY-Steuerungsgeräte.

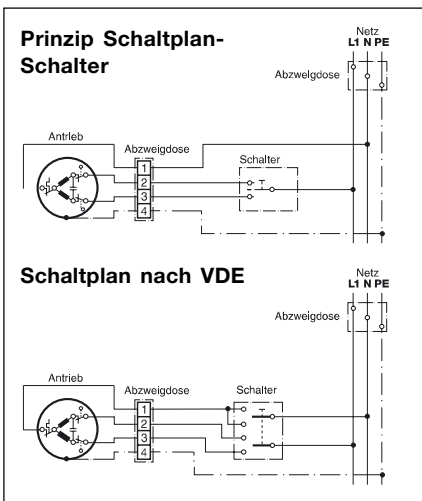

SOMFY-Einsteckantriebe LT 50 NHK/LT 60 NHK

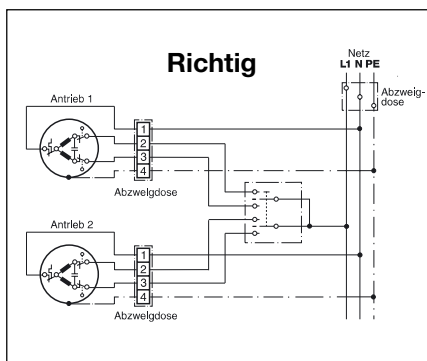
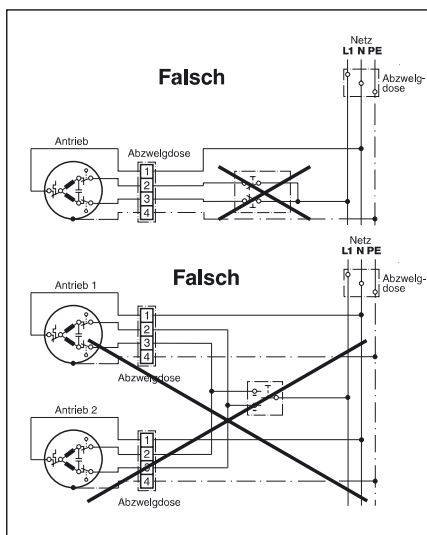

- **Die Umschaltzeit für den Laufrichtungswechsel**
- Auf/Ab oder Ab/Auf muß größer/gleich 500ms betragen
- Steuergeräte, deren Umschaltzeit softwareseitig verändert werden können, müssen mit der empfohlenen Umschaltzeit größer/gleich 500ms vor Anschluß an den Antrieb programmiert werden.
- Zum Schutz des Antriebs sollte die Motorspannung des Antriebs nach 3 min. durch das Steuergerät abschalten.

Weitere Anschlußvorschriften

SOMFY-Antriebe sind nach den europäischen Richtlinien 73/23/EWG und 89/336/EWG konform und nach VDE 0875 Teil 1/11.84 funkentstört.

■ SOMFY-Antriebe in Naßräumen

Die Antriebe sind entsprechend EN 60529 "spritzwassergeschützt". Bei Einsatz in Naßräumen müssen die VDE-Vorschriften, u.a. 0100/Teile 701, 702 und 737, sowie die Vorschriften der örtlichen EVU und des TÜV beachtet und erfüllt werden.



Feinmechanik und Elektrotechnik GmbH
Felix-Wankel-Straße 50
D-72108 Rottenburg/Neckar
Postfach 186 · D-72103 Rottenburg/Neckar
Telefon (0 74 72) 9 30-0
Telefax (0 74 72) 9 30-9

In Österreich:

SOMFY
Feinmechanik und Elektrotechnik GmbH
Johann-Herbst-Straße 23
A-5061 Elsbethen-Glasenbach
Telefon (06 62) 62 53 08
Telefax (06 62) 62 53 08 22